



**5**  
YEAR

SATISFACTION  
GUARANTEE

models  
530, 630

## WHOLE ROOM CIRCULATOR OWNER'S GUIDE

GUÍA DEL PROPIETARIO DEL  
CIRCULADOR DE AIRE PARA TODA  
LA HABITACIÓN

GUIDE DE L'UTILISATEUR DU  
VENTILATEUR INTÉGRAL DE PIÈCE

## READ AND SAVE THESE INSTRUCTIONS

LEER Y GUARDAR ESTAS  
INSTRUCCIONES

LISEZ ET CONSERVEZ CES  
INSTRUCTIONS

[vornado.com](http://vornado.com)

we expect  
this product  
to be **PERFECT**

if it's not  
**WE** will make  
it right.

vornado.com  
800.234.0604  
help@vornado.com

# CONTENTS

|                              |    |
|------------------------------|----|
| Important Instructions ..... | 4  |
| Features .....               | 7  |
| Cleaning .....               | 8  |
| Troubleshooting .....        | 10 |
| Warranty.....                | 11 |

Español p. 12    Français p. 22

# READ AND SAVE THESE INSTRUCTIONS

## IMPORTANT SAFETY INSTRUCTIONS

This owner's guide and any additional inserts are considered part of the product. They contain important information about safety, use and disposal. Before using the product, please familiarize yourself with all operating and safety instructions. Please keep all documents for future reference and pass these documents on, together with the product, to any future owner. See our website to view, download and print the most current version of this owner's guide.

**INTENDED USE:** This product is intended to circulate the air in indoor living spaces only in the United States and Canada. This product is not intended for commercial or industrial use. The manufacturer assumes no responsibility for damage or injury due to unauthorized use or product modification. Failure to follow these directions will void the product warranty.

### **WARNING: Risk to Children and Impaired Persons**

- Supervision is required during the installation, operation, cleaning and maintenance of this product by children under age 12 and anyone with reduced physical, sensory or mental capabilities. Children should be supervised to ensure that they do not play with the appliance, its parts and packaging material.

### **INSTALLATION WARNING—To reduce risk of fire, electrical shock and injury to persons, observe the following:**

- Place this product away from curtains, draperies, tablecloths and other fabrics, since they may be drawn into the fan, damage the motor and/or cause a fire.
- No part of this product (the appliance, power cord, plug, packaging,

etc.) should be placed near furnaces, fireplaces, stoves or other high temperature heat sources. Do not use this product in a window, on an uneven or unstable surface, or near water.

- The appliance, power supply, power cord and plug cannot come into contact with water. Do not use this product on wet surfaces. Do not use this product in a bathtub or shower or position product where it may fall into a bathtub, laundry, swimming pool or other water container. Do not use this product outdoors or expose it weather or elements.
- Do not run cord under carpeting. Do not cover cord with throw rugs, runners, or similar coverings. Do not route under furniture or appliances. Arrange cord away from traffic area and where it will not be tripped over. The cord should not hang over edges of counters or be placed where it can be crimped or closed in doors. Place appliance near an easily accessible outlet so the product can be unplugged quickly during an emergency.

### **SAFE USE WARNING—To reduce risk of fire, electrical shock and injury to persons, observe the following:**

- **WARNING:** To reduce likelihood of circuit overload, fire and electric shock, do not operate with a solid state speed device, such as a dimmer control switch.
- Do not operate unit if the unit has been dropped or damaged. Do not use this product if it has a damaged power cord or plug. To avoid risk of electrical shock, do not attempt to repair or replace parts. Only original replacement parts may be used. If the power cord is damaged, it must be replaced by the manufacturer, its service agent, or similarly qualified persons in order to avoid a hazard. Contact Vornado Consumer Service at 1-800-234-0604 (phone) or [consumerservice@vornado.com](mailto:consumerservice@vornado.com) (email) for further instructions about replacement and repair.
- Risk of fire. Your appliance may be equipped with a detachable

power supply or a cord/plug with a safety device such as a fuse. Use only the power cord and plug provided.

- Before plugging power cord into electrical outlet, be sure that all electrical information on the rating label, including voltage, is compatible with your outlet's power supply.
- Never use the cord as a handle or otherwise yank, strain or stretch the power cord.
- While the product is plugged in, do not insert or allow foreign objects to enter any input or output opening as this may cause risk of electric shock or fire, or damage the product.
- A loose fit between wall outlet (receptacle) and plug may cause overheating and distortion of the plug. Discontinue use of the product in this outlet. Contact a qualified electrician to replace loose or worn outlets.
- This appliance has a polarized plug (one blade is wider than the other.) To reduce the risk of electrical shock, this plug is intended to fit in a polarized outlet only one way. If the plug does not fit fully in the outlet, reverse the plug. If it still does not fit, contact a qualified electrician. Do not attempt to defeat this safety feature.
- Before moving, repositioning, servicing, cleaning and when not in use, use the product controls to turn off the power and then unplug. To disconnect from outlet, grasp and pull only the plug. Also, power off and unplug if the product will be left unattended for an extended period of time or during electrical storms.

**SERVICING WARNING—To reduce risk of fire, electrical shock and injury to persons, observe the following:**

- Clean your product regularly, only as is instructed in this manual. Prior to cleaning, turn off the power on your product and unplug. Do not use gasoline, thinners, solvents, ammonias or other chemicals for cleaning. Refer to the CLEANING instructions provided.
- Do not open appliance housing while product is plugged in. To

avoid risk of shock, all service and/or repairs must be done by a Vornado Authorized Service Center.

- This product may have an overload protection (fuse) located in the plug. A blown fuse indicates an overload or short-circuit. If the fuse blows, follow these instructions to replace and reinstall the safety device:

**User Servicing Instructions**

1. Using the product controls, turn off the appliance.
2. Grasp the plug (not the cord) and disconnect from the outlet.
3. Risk of Fire. Replace fuse only with 2.5 Amp, 125 Volt fuse as approved by Vornado Consumer Service. For an authorized replacement fuse, please contact Vornado Consumer Service.
4. Once the replacement is received, use a small flat-head screwdriver to slide open the fuse cover (located on the plug) (See Fig. A).
5. Remove fuse by using the screwdriver to gently lift each end of the fuse (See Fig. B).
6. Install the replacement fuse by using the screwdriver to gently push each metal end of the fuse into the receptacle one at a time. Do not push on the center of the fuse—it is fragile and may break.
7. Slide the fuse cover closed using the screwdriver. When closed, the cover should fit completely in the plug. No part of the cover should stick out (See Fig. C).
8. Plug your appliance into the outlet and turn the power on.
9. If the replacement fuse blows, a short-circuit may be present and the product should be discarded or returned to an authorized service facility for examination and/or repair.

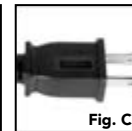
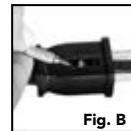

## FCC Consumer Advisement

This equipment may generate, use and/or radiate radio frequency energy that may cause harmful interference to radio communications. If this equipment does cause harmful interference to radio or television reception, which can be determined by turning the equipment off and on, the user is encouraged to contact Vornado Consumer Service. Changes or modifications to this unit not expressly approved by the party responsible for compliance could void the user's authority to operate the product.

## DISPOSAL WARNING

**To reduce waste and environmental harm, observe the following:**



**PACKAGE RECYCLING:** The packaging protects the appliance from transport damage. The packaging materials are selected from the point of view of their environmental friendliness and disposal technology and are therefore recyclable. Dispose of all packaging materials in an environmentally responsible manner.



## WEEE Recycling

- **Waste Electrical and Electronic Equipment Disposal:** This marking indicates that this product should not be disposed with other household wastes throughout the EU. To prevent possible harm to the environment or human health from uncontrolled waste disposal, recycle it responsibly to promote the sustainable reuse of material resources. To return your used device, please use the return and collection systems or contact the retailer where the product

was purchased. They can take this product for environmental safe recycling.

# FEATURES



Save energy by maximizing the performance of heating and cooling systems. When you use a Vornado Air Circulator, you will not have to set your summertime thermostat as low or your wintertime thermostat as high.

## CONTROLS

530  
CONTROL  
KNOB

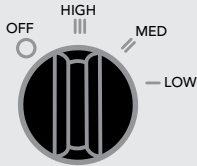

630  
CONTROL  
KNOB

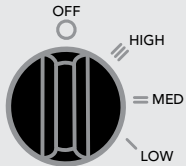

## DIRECTABLE AIRFLOW

Direct the airflow where you want it.



## FINGER FRIENDLY DESIGN

Resists curious fingers.

## REMOVABLE GRILL

For easy cleaning.

## AIR INLETS

Signature inlets and powerful motor to move more air.

## MULTIPLE SPEEDS

Speed setting for every comfort level.

## SILICON FEET

Non-marking feet added for stability.

# CLEANING

## GRILL REMOVAL *Screwdriver required for 530 only.*

**WARNING:** To reduce the risk of electrical shock and injury to persons, unplug the circulator before removing grill.

1. Remove the screw (only necessary on model 530).
2. Depress one of the grill clips (A) by placing your thumb against the outside surface of the clip and pressing downward towards the motor, applying slight pressure forward. Usually by releasing one clip, the grill can be removed. If the grill cannot be removed, repeat the process on remaining clips.

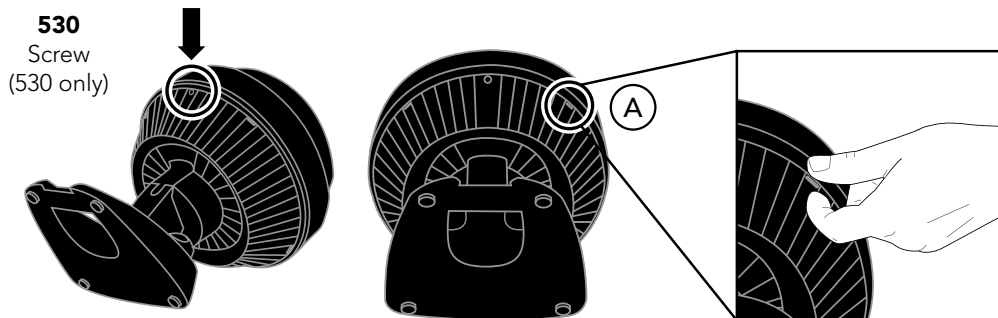

 **Tip** A flathead screwdriver can also be used if the clips are difficult to release.

3. Replace by lining up the clips with the holes and firmly snapping the grill back into place. Replace the screw (model 530 only).

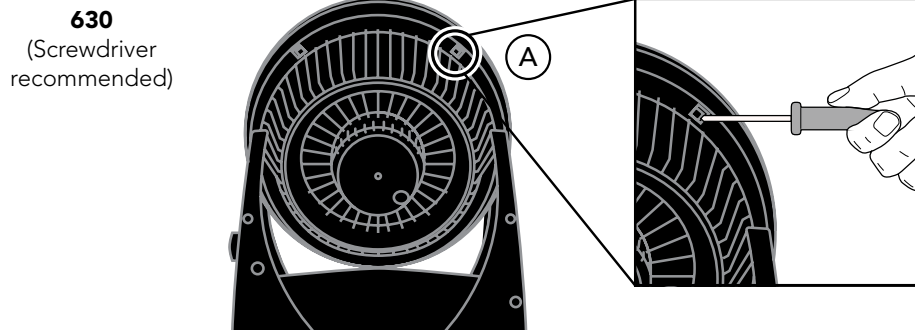



# CLEANING

## BLADE REMOVAL

**WARNING:** To reduce the risk of electrical shock and injury to persons, unplug the circulator before removing blade.

1. Pull the blade straight out from the shaft.
2. Wipe the Blade with a damp cloth. If your circulator is used in a greasy environment, such as a kitchen, mild soap or a common household cleaner may be necessary. Do not use solvents. Do not place blade in the dishwasher. The excessive heat can distort the plastic.
3. To reattach - be certain the flat side of the shaft aligns directly with the corresponding flat side on the blade's socket. Push the blade all the way on the shaft until it bottoms out. **Do not use a hammer as this could result in bearing damage.**

**Note:** The motor is permanently lubricated and requires no oiling.

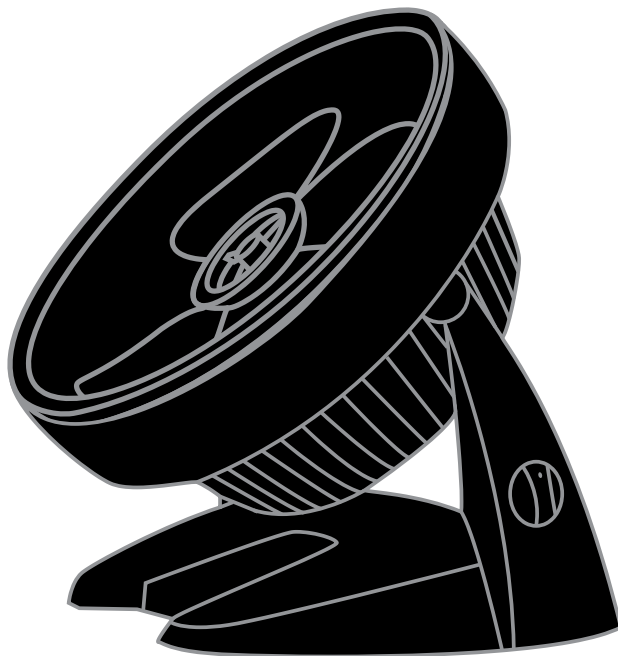

# TROUBLESHOOTING

## PROBLEM

## POSSIBLE CAUSE AND SOLUTION

The unit fails to power on.

Unit is not plugged in. Plug Power Cord into electrical outlet.

Ensure unit fan speed setting is selected.

Plug fuse has blown. Replace fuse (See USER SERVICING INSTRUCTIONS on page 5).

Unit is damaged or in need of repair. Cease usage and unplug. Contact Consumer Service for assistance.

The outlet is worn or damaged. Try another outlet or contact a qualified electrician.

Airflow is weak or slow.

Unit set to a low speed setting. Adjust to a higher speed setting.

Airflow is blocked. Remove obstruction.

Adjust direction of airflow towards the user.

GFCI has tripped.

Under certain conditions, it is possible for a reset GFCI (Ground Fault Circuit Interrupter) outlet to trip when the user is changing speeds on a Vornado circulator. In this event, change to an outlet that is not connected to a GFCI device. It could also indicate a weak or defective GFCI outlet. Contact a qualified electrician to check the GFCI outlet.



# WARRANTY

We expect this product to be perfect. If you're not satisfied with this product, let us know.

**We're Here To Help**  
**800.234.0604**  
**vornado.com**  
**help@vornado.com**

Vornado Air LLC ("Vornado") warrants to the original consumer or purchaser this Vornado® Whole Room Circulator ("Product") is free from defects in material or workmanship for a period of five (5) years from the date of purchase. If any such defect is discovered within the warranty period, Vornado, at its discretion, will repair or replace the Product at no cost.

For warranty or repair service: Call 1-800-234-0604 or email [help@vornado.com](mailto:help@vornado.com) to obtain a Return Authorization ("RA") form. Please have or include your Product's model number and serial number, as well as your name, address, city, state, zip code and phone number when contacting Vornado for warranty service.

After receiving the RA form, ship your Product to: Vornado Air LLC Attn: Warranty & Repair 415 East 13th Street Andover, KS 67002. For your convenience, please have your model number and serial number when contacting Vornado with service inquiries. To assure proper handling, packages must be clearly marked with the RA number. Packages not clearly marked with the RA number may be refused at the receiving dock. Please allow 1-2 weeks for repair and return of your Product after the Product is received.

Repairs not covered by the warranty or outside the warranty period will require a fee to cover the cost of materials, labor, handling and shipping.

This warranty does not apply to defects resulting from abuse of the Product, modification, alteration, mishandling, improper maintenance, commercial use or repair or service of the Product by anyone other than Vornado; damages which occur in shipment or are attributed to acts of God. Improper product use, which includes using an external device that

alters or converts the voltage or frequency of electricity, or shipping a Vornado product to a country not intended for use will void all warranties. Any unauthorized product modification, repair by unauthorized repair center, or use of non-approved replacement parts is not recommended and any consequences will not be covered by support services or product warranties. The product warranty will be honored only on models that are being used in the country intended. REPAIR OR REPLACEMENT AS PROVIDED UNDER THIS WARRANTY IS THE EXCLUSIVE REMEDY OF THE CONSUMER. VORNADO SHALL NOT BE LIABLE FOR ANY INCIDENTAL OR CONSEQUENTIAL DAMAGES FOR BREACH OF ANY EXPRESS OR IMPLIED WARRANTY ON THIS PRODUCT. EXCEPT TO THE EXTENT PROHIBITED BY APPLICABLE LAW, ANY IMPLIED WARRANTY OF MERCHANTABILITY OR FITNESS FOR A PARTICULAR PURPOSE ON THIS PRODUCT IS LIMITED IN DURATION TO THE DURATION OF THIS WARRANTY. Some states do not allow the exclusion or limitation of incidental or consequential damages, or allow limitations on how long an implied warranty lasts, so the above limitations or exclusions may not apply to you. This warranty gives you specific legal rights, and you may have other rights that vary from state to state. The manufacturer assumes no responsibility for damage caused by failure to follow these instructions or improper product use. Any such actions will invalidate the product warranty.

All company names and product names are trademarks of their respective owners. © All rights reserved. All technical information, data, and instructions for the installation, connection, and operation contained in these instructions for use correspond to the latest available information at time of printing. The contents of this manual may differ slightly from the actual product. Observe any additional supplements.



Designed, engineered and supported in Andover, KS

© 2017 Vornado Air LLC Andover, KS 67002 U.S. Patent Pending. Specifications subject to change without notice. Vornado® is a trademark owned by Vornado Air LLC.

esperamos que  
este producto  
sea **PERFECTO.**

si no lo es  
**AYÚDENOS** a  
corregirlo.

vornado.com  
800.234.0604  
help@vornado.com

# CONTENIDO

|                                 |    |
|---------------------------------|----|
| Instrucciones Importantes ..... | 14 |
| Características.....            | 17 |
| Limpieza .....                  | 18 |
| Resolución De Problemas .....   | 20 |
| Garantía.....                   | 21 |

# LEA Y CONSERVE ESTAS INSTRUCCIONES

## INSTRUCCIONES DE SEGURIDAD IMPORTANTES

Este manual de usuario y todos los folletos adicionales se consideran parte del producto. Contienen información importante sobre seguridad, utilización y eliminación. Antes de utilizar el producto, lea todas las instrucciones de seguridad y de operación. Conserve todos los documentos para referencia futura y entregue estos documentos, junto con el producto, en caso de venderlo. Consulte nuestro sitio web para ver, descargar e imprimir la versión más actualizada de esta guía del propietario.

**USO PREVISTO:** Este producto está previsto para circular el aire de espacios interiores de viviendas solo en Estados Unidos y Canadá. Este producto no está previsto para uso comercial o industrial. El fabricante no asume ninguna responsabilidad por daños o lesiones que se ocasionen debido a la utilización o a la modificación no autorizadas del producto. La inobservancia de estas instrucciones invalidará la garantía del producto.

## ADVERTENCIA: Riesgo Para Niños y Personas Con Discapacidad

- Se requiere la supervisión durante la instalación, la operación, la limpieza y el mantenimiento de este producto por parte de niños menores a 12 años y de cualquier persona con capacidades físicas, sensoriales o mentales reducidas. Se debe supervisar que los niños no jueguen con este producto, sus partes ni el material de empaque.

**ADVERTENCIA DE INSTALACIÓN: Para reducir el riesgo de incendio, de descarga eléctrica y de lesiones a personas, tenga en cuenta lo siguiente:**

- Coloque este producto alejado de cortinas, tapices, manteles y otras telas, ya que podrían ser atraídas por el ventilador, dañar el motor o causar un incendio.
- Ninguna pieza de este producto (el artefacto, el cable de alimentación, el enchufe, el empaque, etc.) debe colocarse cerca de estufas, hogares, hornos u otras fuentes de calor de alta temperatura. No utilice este producto en una ventana, o en una superficie desapareja o inestable, ni cerca de agua.
- El artefacto, el cable de alimentación y el enchufe no pueden estar en contacto con agua. No utilice este producto en superficies húmedas. No utilice este producto en una tina o ducha, ni coloque el producto de donde se pueda caer a una tina, lavadora, piscina u otro contenedor de agua. No utilice este producto al aire libre o expuesto a la intemperie.
- No pase el cable debajo del alfombrado. No cubra el cable con alfombras, tapetes o coberturas similares. No lo pase debajo de muebles o electrodomésticos. Coloque el cable fuera del área de paso y donde no genere tropiezos. El cable no debe colgar de bordes de mesadas ni estar colocado donde pueda quedar doblado o apretado por puertas. Coloque el artefacto cerca de una toma de corriente simple y accesible para que el producto pueda desenchufarse rápidamente en caso de emergencia.

**ADVERTENCIA PARA LA UTILIZACIÓN SEGURA: Para reducir el riesgo de incendio, de descarga eléctrica y de lesiones a personas, tenga en cuenta lo siguiente:**

- **ADVERTENCIA:** Para reducir la posibilidad de una sobrecarga del circuito, de incendio o de descarga eléctrica, no conecte a un dispositivo de velocidad de estado sólido como un regulador de voltaje.
- No haga funcionar la unidad si esta se ha caído o está dañada. No utilice este producto si el enchufe o el cable de alimentación

- están dañados. Para evitar el riesgo de descarga eléctrica, no intente reparar ni reemplazar piezas. Solo se deben utilizar piezas de recambio originales. Si el cable de alimentación está dañado, el fabricante, su agente de reparación o personas con similar capacitación deben reemplazarlo para evitar peligros. Comuníquese con el Servicio al Cliente de Vornado al 1-800-234-0604 (teléfono) o en [consumerservice@vornado.com](mailto:consumerservice@vornado.com) (correo electrónico) para obtener más instrucciones sobre reemplazos y reparaciones.
- Riesgo de incendio. Su artefacto puede estar equipado con un suministro de alimentación extraíble o un cable/enchufe con un dispositivo de seguridad como un fusible. Utilice solamente el cable de alimentación y el enchufe provistos.
  - Antes de enchufar el cable de alimentación en la toma de corriente eléctrica, asegúrese de la información eléctrica de la etiqueta de calificación, incluido el voltaje, sean compatibles con el suministro de alimentación de su toma de corriente.
  - Nunca utilice el cable como una manija, jale, separe ni tire del cable de alimentación.
  - Mientras el producto esté enchufado, no coloque ni permita que objetos extraños entren en una abertura de entrada o salida ya que podrían causar el riesgo de descarga eléctrica o de incendio, o dañar el producto.
  - Un calce no firme entre la toma de corriente de pared (receptáculo) y el enchufe pueden causar sobrecalentamiento del enchufe. Deje de utilizar el producto en esta toma de corriente. Comuníquese con un electricista calificado para reemplazar las tomas con corriente flojas o desgastadas.
  - Este artefacto posee un enchufe polarizado. (Una pata es más ancha que la otra.) Para reducir el riesgo de descarga eléctrica, esta clavija tiene la intención de entrar en una toma de corriente polarizada solamente de una manera. Si la clavija no entra totalmente en la toma de corriente, ponga la clavija del otro modo. Si aún así no entra, comuníquese con un electricista calificado. No intente ir en contra de

esta característica de seguridad.

- Antes de mover, colocar en otra parte, reparar, limpiar o cuando no esté en uso, utilice los controles para apagar la alimentación y desenchufe. Para desconectar de la toma de corriente, tire solo del enchufe. También, apague y desenchufe el producto si lo dejará sin supervisión durante un largo período de tiempo o durante tormentas eléctricas.

**ADVERTENCIA DE REPARACIÓN: Para reducir el riesgo de incendio, de descarga eléctrica y de lesiones a personas, tenga en cuenta lo siguiente:**

- Limpie su producto regularmente, solo como se indica en este manual. Antes de limpiar, apague y desenchufe el producto. No utilice gasolina, diluyentes, solventes, amoníacos ni otros químicos para limpiar. Consulte las instrucciones de LIMPIEZA provistas.
- No abra la carcasa del artefacto mientras el producto esté enchufado. Para evitar el riesgo de descarga, todo servicio o reparaciones deben ser realizados por un Centro de Servicio Autorizado de Vornado.
- Este producto puede poseer protección contra sobrecargas (fusible) en el enchufe. Un fusible quemado indica que se ha producido una sobrecarga o un cortocircuito. Si el fusible se quema, siga estas instrucciones para reemplazar y volver a colocar el dispositivo de seguridad:

**Instrucciones De Reparación Para El Usuario**

1. Utilizando los controles del producto, apague el artefacto.
2. Tome el enchufe (no el cable) y desconéctelo de la toma de corriente.
3. Riesgo de incendio. Reemplace con un fusible de 2.5 Amp, 125 v con el amperaje aprobado por el Servicio de Atención al Cliente de Vornado. Comuníquese con el Servicio de Atención al Cliente de Vornado para obtener un fusible de repuesto autorizado.
4. Una vez que ha recibido el repuesto, utilice un destornillador

plano pequeño para abrir la tapa del fusible (ubicada en el enchufe) (Fig. A).

5. Retire el fusible utilizando el destornillador para levantar suavemente cada extremo del fusible (Fig. B).
6. Instale el fusible de repuesto utilizando el destornillador para empujar suavemente cada extremo de metal del fusible en el receptáculo, un extremo a la vez. No empuje en el centro del fusible; es frágil y puede romperse.
7. Deslice la tapa del fusible para cerrarla utilizando el destornillador. Una vez cerrada, la tapa debe caber completamente en el enchufe. Ninguna parte de la tapa debe sobresalir (Fig. C).
8. Enchufe el artefacto en una toma de corriente y enciéndalo.
9. Si el fusible de reemplazo se quema, puede haber un cortocircuito, y el producto debe desecharse o ser devuelto a un representante de servicio autorizado para que lo examinen o reparen.



Fig. A

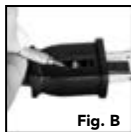

Fig. B

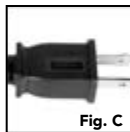

Fig. C

### Aviso De FCC Al Consumidor

Este equipo genera, utiliza e irradia energía de radiofrecuencia que puede causar interferencia nociva en las comunicaciones de radio. Si este equipo causa interferencia nociva en la recepción de radio o televisión, lo que puede determinarse por el encendido y apagado del equipo, se alienta a que el usuario se comunique con el Servicio de Atención al Cliente de Vornado. Cambios o modificaciones a esta unidad no aprobados por la parte responsable de cumplimiento podrían anular la autoridad del usuario para operar el producto.

### ADVERTENCIA DE ELIMINACIÓN

Para reducir los desechos y el daño ambiental, tenga en cuenta lo siguiente:



**RECICLADO DEL PAQUETE:** El paquete protege el artefacto de los daños de transporte. Los materiales del paquete están seleccionados desde un punto de vista del cuidado del medioambiente y de las tecnologías de eliminación; por lo tanto, son reciclables. Elimine todos los materiales del paquete de una manera responsable con el medioambiente.



### Reciclado WEEE

- **Eliminación de equipos eléctricos y electrónicos:** Esta marca indica que este producto no debe eliminarse con otros residuos del hogar en toda la Unión Europea. Para evitar posibles daños al medioambiente o a la salud humana debido a la eliminación de residuos no controlada, recíclalo de manera responsable para promover la reutilización sustentable de recursos materiales. Para devolver un dispositivo usado, utilice los sistemas de devolución y de recolección, o comuníquese con el vendedor donde compró el producto. Ellos pueden aceptar el producto para dar un reciclado seguro para el medioambiente.



# CARACTERÍSTICAS



Conserve energía maximizando el funcionamiento de los sistemas de calentamiento y ventilación. Cuando use un circulador de aire de Vornado, no tendrá que configurar su termostato en un nivel bajo en verano ni aumentar el nivel en invierno.

## CONTROLES

530  
PERILLA DE  
CONTROL DE  
VELOCIDAD

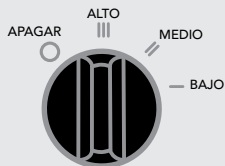

630  
PERILLA DE  
CONTROL DE  
VELOCIDAD

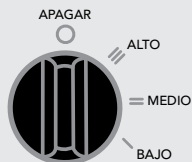

## CORRIENTE DE AIRE DIRECCIONAL

Dirija el vórtice del circulador hacia donde desee.



## DISEÑO FÁCIL DE MANIPULAR

Resiste dedos curiosos.

## REJILLA REMOVIBLE

Para una limpieza sencilla.

## ENTRADAS DE AIRE

Entradas de marca y un motor poderoso para circular el aire.

## DIFERENTES VELOCIDADES

Ajuste de la velocidad para cada nivel de comodidad.

## BASES DE SILICON

Bases antideslizantes para mayor estabilidad.

# LIMPIEZA

## REMOCIÓN DE LA REJILLA *Se requiere un destornillador, 530 sólo.*

**ADVERTENCIA:** Para reducir el riesgo de descarga eléctrica o daños a personas, desenchufe el circulador antes de remover la rejilla.

1. Quite el tornillo (únicamente en el modelo 530 sólo).
2. Presione los sujetadores de la rejilla (A) colocando los dedos pulgares contra la superficie externa de los sujetadores y presione hacia abajo y hacia el motor, aplicando una suave presión hacia delante. Generalmente, al quitar un sujetador ya puede sacar la rejilla. Si no puede sacar la rejilla, repita el proceso con los otros sujetadores.

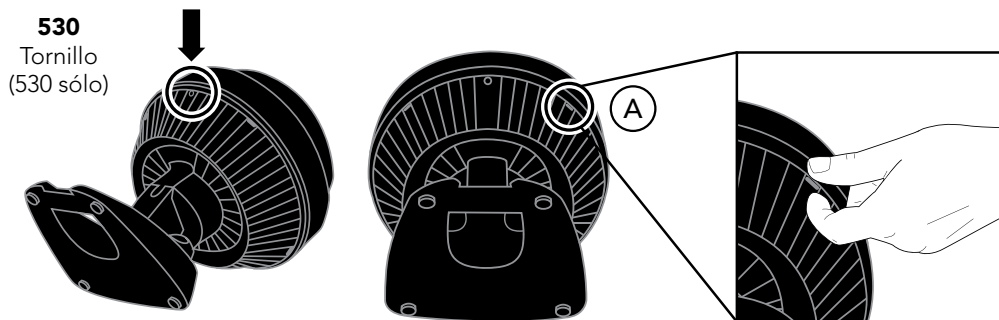

 **Tip** Si le resulta difícil quitar los sujetadores, también puede usar un destornillador de cabeza plana.

3. Coloque nuevamente la rejilla alineando los sujetadores con los orificios e introdúzcala a presión. Coloque nuevamente el tornillo (modelo 530 sólo).

**630**  
(Destornillador  
recomendado)

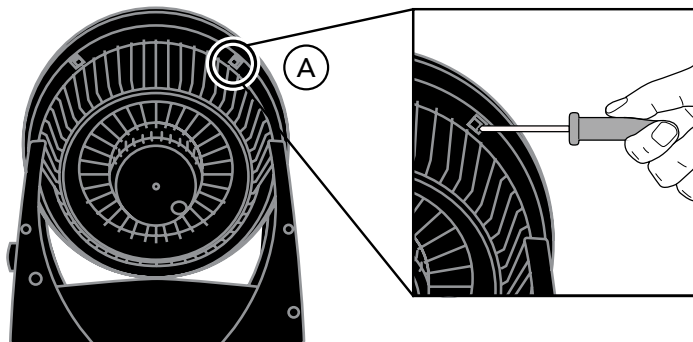

# LIMPIEZA

## REMOCIÓN DEL ASPA

**ADVERTENCIA:** Para reducir el riesgo de descarga eléctrica o daños a personas, desenchufe el circulador antes de remover el aspa.

1. Retire el aspa de la varilla.
2. Limpie el aspa con un paño suave. Si el circulador se usa en un ambiente grasoso, como la cocina, puede ser necesario utilizar un jabón suave o un producto de limpieza común. No use solventes.
3. Para reubicar el aspa, asegúrese de que el lado plano de la varilla esté alineado directamente con el lado plano correspondiente en el enchufe del aspa. Empuje el aspa en la varilla hasta que llegue a la base del circulador. **No utilice un martillo, pues podría dañar el artefacto.**

**Nota:** El motor siempre se mantiene lubricado, por lo que no requiere la aplicación de aceite.

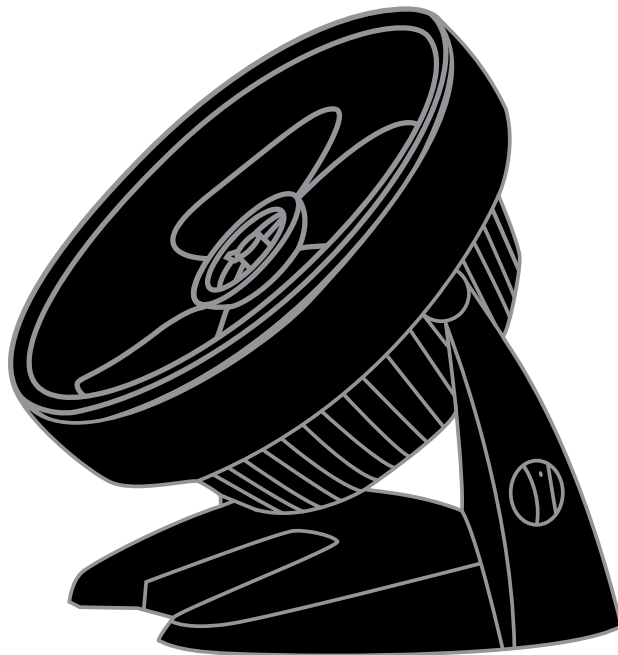

# RESOLUCIÓN DE PROBLEMAS

## PROBLEMA

## POSIBLE CAUSA Y SOLUCIÓN

El artefacto no se enciende.

El artefacto no está enchufado. Enchufe el cable de alimentación en la toma de corriente eléctrica.

Asegúrese de que el artefacto se encuentra en modo de ventilador.

Se quemó el fusible. Reemplace el fusible (Vea INSTRUCCIONES DE FUNCIONAMIENTO DEL USUARIO en la página 16).

La unidad está dañada o necesita reparación. Suspenda el uso y desenchúfela. Comuníquese con el servicio de atención al cliente para obtener asistencia.

El enchufe está gastado o dañado. Pruebe con otro enchufe o contacte a un electricista certificado.

El flujo de aire es débil o lento.

Configure la unidad a una velocidad baja. Ajústela a una configuración de velocidad más alta.

El flujo de aire está bloqueado. Quite la obstrucción.

Ajuste la dirección de la corriente de aire hacia el usuario.

El GFCI se detiene.

Bajo ciertas condiciones, es posible que un enchufe GFCI recolocado no funcione cuando el usuario cambia la velocidad del circulador Vornado. En este caso, cambie a un enchufe que no esté conectado a un artefacto GFCI. Asimismo, esto podría indicar que el enchufe GFCI se encuentra en mal estado o defectuoso. Comuníquese con un electricista certificado para que verifique el enchufe GFCI.



# GARANTÍA

Esperamos que este producto sea perfecto. Si no está satisfecho con este producto, háganoslo saber.

Estamos Aquí Para Ayudar  
800.234.0604  
vornado.com  
help@vornado.com

Vornado Air LLC ("Vornado") garantiza al consumidor o comprador original que este Circulador para todo el ambiente Vornado® ("Producto") estará libre de defectos de materiales o fabricación durante un periodo de cinco (5) años a partir de la fecha de compra. En caso de detectarse algún defecto de este tipo dentro del periodo de garantía, Vornado, a su discreción, reparará o reemplazará el Producto sin costo alguno.

#### Servicio de garantía o reparación:

Llame al 1-800-234-0604 o envíe un correo electrónico a [help@vornado.com](mailto:help@vornado.com) para obtener un formulario de Autorización de Devolución ("RA" por sus siglas en inglés). Cuando se comuniquen con Vornado por el servicio de garantía, tenga o incluya el número de modelo y número de serie del Producto, como también su nombre, dirección, ciudad, estado, código postal y número de teléfono.

#### Luego de recibir el formulario RA, envíe su Producto a:

Vornado Air LLC Attn: Warranty & Repair 415 East 13th Street Andover, KS 67002. Para su comodidad, tenga a mano el número de modelo y número de serie al comunicarse con Vornado para realizar consultas sobre servicio. Para garantizar la manipulación adecuada, los paquetes deben estar claramente marcados con el número RA. Los paquetes que no estén claramente marcados con el número RA podrán ser rechazados en la plataforma de recepción. La reparación y devolución de su Producto tardará entre 1 y 2 semanas a partir de la recepción del Producto.

Respecto de las reparaciones que no cubra la garantía o que se realicen fuera del periodo de garantía, deberá pagarse un arancel para cubrir el costo de materiales, mano de obra, manipulación y envío.

Esta garantía no se aplica a defectos generados por abuso del Producto, modificación, alteración, manipulación indebida, mantenimiento inadecuado, uso comercial o reparación o servicio del

Producto por parte de una persona externa a Vornado, daños producidos durante el envío o atribuidos a hechos fortuitos. El uso inadecuado del producto, que incluye el uso de un dispositivo externo que altera o convierte el voltaje o la frecuencia de la electricidad, o el envío de un producto Vornado a un país donde su uso no está previsto invalidará todas las garantías. No se recomienda la modificación no autorizada del producto, la reparación realizada por un centro de reparaciones no autorizado, o el uso de repuestos no aprobados, y sus consecuencias no serán cubiertas por los servicios de soporte o las garantías del producto. La garantía del producto tendrá validez solo para los modelos que se usan en el país previsto. LA REPARACIÓN O EL REEMPLAZO SEGUN SE ESTABLECE EN VIRTUD DE ESTA GARANTÍA ES UN RECURSO EXCLUSIVO DEL CONSUMIDOR. VORNADO NO SERÁ RESPONSABLE DE LOS DAÑOS INCIDENTALES O INDIRECTOS PRODUCIDOS COMO CONSECUENCIA DEL INCUMPLIMIENTO DE UNA GARANTÍA EXPLÍCITA O IMPLÍCITA SOBRE ESTE PRODUCTO. SALVO QUE LA LEY APLICABLE LO PROHIBA, LA VIGENCIA DE LA GARANTÍA IMPLÍCITA DE APTITUD O IDONEIDAD PARA UN FIN ESPECÍFICO DE ESTE PRODUCTO ESTARÁ LIMITADA A LA VIGENCIA DE ESTA GARANTÍA. Algunos estados no permiten la exclusión o limitación de los daños incidentales o indirectos, o limitaciones sobre la vigencia de una garantía implícita. Por ello, las limitaciones o exclusiones que se indican anteriormente pueden no aplicarse en su caso. Esta garantía le otorga derechos legales específicos, y usted puede tener otros derechos que varían entre un estado y otro. El fabricante no asume responsabilidad alguna por los daños causados por la falta de cumplimiento de estas instrucciones o el uso inadecuado del producto. Dichas acciones invalidarán la garantía del producto.

Los nombres de empresas y productos son marcas comerciales de sus respectivos propietarios. © Todos los derechos reservados. La información técnica, los datos y las instrucciones para la instalación, conexión y operación que contienen estas instrucciones de uso corresponden a la última información disponible al momento de la impresión. El contenido de este manual puede diferir ligeramente del producto real. Tenga en cuenta los suplementos adicionales.



Pensado, diseñado y respaldado en U.S.A.

© 2017 Vornado Air LLC Andover, KS 67002 U.S. Patente en Curso. Especificaciones del producto sujetas a cambio sin previo aviso. Vornado® es marca registrada de Vornado Air LLC.

Nous attendons  
ce produit  
pour être **PARFAIT**

Si ce n'est pas  
**NOUS** allons faire  
Il a droit.

vornado.com  
800.234.0604  
help@vornado.com

# TABLE DES MATIÈRES

|                               |    |
|-------------------------------|----|
| Instructions Importantes..... | 24 |
| Caractéristiques .....        | 27 |
| Nettoyage .....               | 28 |
| Dépannage.....                | 30 |
| Garantie .....                | 31 |

# LIRE ET CONSERVER CES INSTRUCTIONS

## CONSIGNES DE SÉCURITÉ IMPORTANTES

Le présent guide d'utilisation et tout autre encart sont considérés comme faisant partie du produit. Ils contiennent des informations importantes sur la sécurité, l'utilisation et la mise au rebut du produit. Avant d'utiliser le produit, veuillez vous familiariser avec toutes les instructions relatives à son fonctionnement et à la sécurité. Veuillez conserver tous les documents pour consultation ultérieure et les remettre, avec le produit, au prochain propriétaire. Consultez notre site Web pour lire, télécharger et imprimer la version la plus récente du présent guide d'utilisation.

**UTILISATION PRÉVUE :** Ce produit est conçu pour faire circuler l'air uniquement dans les pièces intérieures, au Canada et aux États-Unis. Ce produit n'est pas conçu pour une utilisation commerciale ou industrielle. Le fabricant n'assume aucune responsabilité quant aux dommages ou aux blessures survenant à la suite d'une utilisation ou d'une modification non autorisées du produit. Le non-respect de ces instructions entraînera l'annulation de la garantie du produit.

## AVERTISSEMENT : Risques pour les enfants et les personnes souffrant d'incapacités

- Pendant l'installation, le fonctionnement, le nettoyage et l'entretien de ce produit, il faut assurer la supervision des enfants âgés de moins de douze ans et des personnes dont les capacités physiques, sensorielles ou mentales sont réduites. Il faut surveiller les enfants afin de s'assurer qu'ils ne jouent pas avec l'appareil, ses pièces ou son matériel d'emballage.

## AVERTISSEMENT RELATIF À L'INSTALLATION — Afin de réduire les risques d'incendie, de décharge électrique et de blessures, respecter les consignes suivantes :

- Placer ce produit à l'écart des rideaux, des draperies, des nappes ou

d'autres tissus, car l'appareil pourrait les aspirer, ce qui endommagerait le moteur et/ou causerait un incendie.

- Aucune partie de ce produit (l'appareil, son cordon d'alimentation, sa fiche, son emballage, etc.) ne doit se trouver près d'un appareil de chauffage, d'un foyer, d'un four ou d'autres sources de chaleur à température élevée. Ne pas utiliser ce produit dans une fenêtre, sur une surface inégale ou instable, ou près de l'eau.
- L'appareil, son bloc d'alimentation, son cordon d'alimentation et sa fiche ne doivent jamais entrer en contact avec de l'eau. Ne pas utiliser ce produit sur des surfaces humides ou trempées. Ne pas utiliser ce produit dans une baignoire ou une douche, et ne pas le placer quelque part d'où il pourrait tomber dans une baignoire, une machine à laver, une piscine ou tout autre contenant d'eau. Ne pas utiliser ce produit à l'extérieur et ne pas l'exposer aux intempéries.
- Ne pas faire passer le cordon sous un tapis. Ne pas recouvrir le cordon d'une carpe, d'un tapis d'escalier ou de corridor, ou d'un revêtement similaire. Ne pas faire passer le cordon sous un meuble ou un appareil électrique. Faire passer le cordon à l'écart des zones passantes, dans un endroit où il ne peut faire trébucher les gens. Ne pas laisser le cordon pendre du bord d'un plan de travail, ne pas le pincer dans une porte et ne pas refermer une porte sur lui. Placer l'appareil près d'une prise facilement accessible pour pouvoir débrancher rapidement l'appareil en cas d'urgence.

## AVERTISSEMENT RELATIF À L'UTILISATION SÛRE — Afin de réduire les risques d'incendie, de décharge électrique et de blessures, respecter les consignes suivantes :

- **AVERTISSEMENT :** Pour réduire les risques de surcharge du circuit, d'incendie ou de décharge électrique, ne pas utiliser ce produit avec un dispositif de régulation de vitesse à semi-conducteurs (par ex., gradateur).
- Ne pas faire fonctionner l'appareil si celui-ci est tombé ou a été endommagé. Ne pas utiliser ce produit si son cordon ou sa fiche sont endommagés. Pour éviter tout risque de décharge électrique, ne pas



essayer de réparer ou de remplacer des pièces. Seules des pièces de rechange originales doivent être utilisées. Si le cordon d'alimentation est endommagé, il doit être remplacé par le fabricant, son agent de service après-vente ou toute autre personne ayant des compétences similaires afin d'éliminer les dangers potentiels. Communiquer avec le service aux consommateurs de Vornado au 1 800 234-0604 (téléphone) ou à l'adresse [consumerservice@vornado.com](mailto:consumerservice@vornado.com) (courriel) pour obtenir des instructions sur le remplacement et la réparation du produit.

- Risque d'incendie. L'appareil peut être doté d'un bloc d'alimentation amovible ou d'un cordon/une fiche ayant un dispositif de sécurité, tel qu'un fusible. Utiliser uniquement la fiche et le cordon d'alimentation fournis.
- Avant de brancher le cordon d'alimentation dans une prise électrique, s'assurer que toutes les caractéristiques électriques figurant sur l'étiquette signalétique, y compris la tension, concordent avec celles de l'alimentation électrique de la prise.
- Ne jamais se servir du cordon comme poignée ni le tirer d'un coup sec, l'étirer ou le tendre excessivement.
- Quand l'appareil est branché, ne pas insérer de corps étrangers dans les orifices d'entrée ou de sortie d'air, et ne pas laisser de corps étrangers s'infiltrer dans ces orifices. Le non-respect de cette précaution pourrait causer un risque de décharge électrique ou d'incendie, ou endommager le produit.
- Lorsque la fiche est insérée dans la prise murale, elle doit rester fermement en place, sinon elle pourrait surchauffer et se déformer. Cesser d'utiliser la prise pour faire fonctionner le produit si la fiche ne reste pas en place. Contacter un électricien compétent pour faire remplacer la prise si elle est usée ou qu'elle ne maintient pas une fiche électrique en place.
- Cet appareil est doté d'une fiche polarisée (une de ses lames est plus large que l'autre). Afin de réduire les risques de décharge électrique, cette fiche s'insère d'une seule façon dans une prise polarisée. Si la fiche ne s'insère pas complètement dans la prise, inverser la fiche. Si

elle ne s'insère toujours pas, contacter un électricien compétent. Ne pas essayer de passer outre à cette caractéristique de sécurité.

- Avant de déplacer le produit, de le repositionner, d'en faire l'entretien ou de le nettoyer ou quand le produit n'est pas utilisé, se servir des commandes du produit pour mettre celui-ci hors tension, puis le débrancher. Pour débrancher l'appareil de la prise, saisir uniquement la fiche et la tirer. De plus, lors d'un orage ou si le produit doit être laissé longtemps sans surveillance, éteindre le produit et le débrancher.

### **AVERTISSEMENT RELATIF À L'ENTRETIEN — Afin de réduire les risques d'incendie, de décharge électrique et de blessures, respecter les consignes suivantes :**

- Nettoyer régulièrement le produit; pour ce faire, suivre uniquement les instructions du présent guide d'utilisation. Avant le nettoyage, mettre le produit hors tension, puis le débrancher. Ne pas utiliser d'essence, de diluant, de solvant, d'ammoniac ou d'autres produits chimiques pour le nettoyage. Consulter les instructions de NETTOYAGE fournies.
- Si l'appareil est branché, ne pas ouvrir son boîtier. Pour éviter tout risque de décharge électrique, tous les entretiens et toutes les réparations doivent être effectués par un centre de service autorisé de Vornado.
- La fiche de ce produit peut être dotée d'une protection contre les surcharges (fusible). Un fusible qui a sauté indique une surcharge ou un court-circuit. Si le fusible a sauté, suivre les instructions ci-dessous pour remplacer et réinstaller le dispositif de sécurité :

#### **Instructions De Réparation À L'intention De L'utilisateur**

1. Mettre l'appareil hors tension à l'aide de ses commandes.
2. Tirer sur la fiche (pas sur le cordon) pour la débrancher de la prise.
3. Risque d'incendie. Remplacer par un fusible de 2.5 tension, 125 V dont la tension et l'intensité sont approuvées par le service aux consommateurs de Vornado. Pour obtenir un fusible de rechange autorisé, contacter le service aux consommateurs de Vornado.
4. Après avoir reçu le fusible, se servir d'un petit tournevis à tête

plate pour faire glisser le couvercle du fusible (situé sur la fiche) et l'ouvrir (Fig. A).

5. Au moyen du tournevis, soulever doucement chacune des extrémités du fusible pour enlever le fusible de l'alvéole (Fig. B).
6. Insérer le fusible de rechange dans l'alvéole en poussant doucement chacune des extrémités métalliques du fusible, en alternance, au moyen du tournevis. Ne pas pousser le centre du fusible, qui est fragile et pourrait casser.
7. Fermer le couvercle du fusible en le faisant glisser à l'aide du tournevis. Quand le couvercle est fermé, il doit s'insérer entièrement dans la fiche. Aucune de ses parties ne doit dépasser (Fig. C).
8. Brancher l'appareil dans la prise, puis le mettre sous tension.
9. Si le fusible de rechange saute lui aussi, il est possible qu'il y ait un court-circuit. Le produit doit alors être jeté ou retourné à un établissement de réparation autorisé afin qu'il soit vérifié ou réparé.



Fig. A

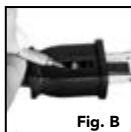

Fig. B

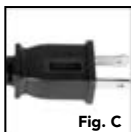

Fig. C

### AVIS DE LA FCC À L'INTENTION DES CONSOMMATEURS

Cet équipement peut générer, utiliser et/ou émettre de l'énergie de fréquence radio pouvant nuire aux communications radio en les brouillant. Si cet appareil cause du brouillage qui nuit à la réception radio ou télévisuelle, ce qui peut être déterminé en mettant l'appareil hors tension, puis sous tension, nous encourageons l'utilisateur à communiquer avec le service aux consommateurs de Vornado. Les modifications de cette unité, non expressément approuvés par la partie responsable de la conformité pourrait annuler autorisation votre d'utiliser le produit.

### AVERTISSEMENT RELATIF À LA MISE AU REBUT

Suivre les consignes ci-dessous afin de réduire les déchets et les effets négatifs sur l'environnement :



**RECYCLAGE DE L'EMBALLAGE :** L'emballage protège l'appareil contre les dommages durant le transport. Les matériels d'emballage ont été sélectionnés en fonction de leurs propriétés écologiques et de leur facilité d'élimination. Ils peuvent donc être recyclés. Mettez tous les matériels d'emballage au rebut de façon à respecter l'environnement.



### Recyclage Des DEEE

- **Mise au rebut des déchets d'équipements électriques et électroniques (DEEE):** cette indication signale que, dans l'UE, ce produit ne doit pas être mis au rebut avec les déchets domestiques. Par mesure de prévention pour l'environnement et la santé humaine, il est essentiel de le recycler de façon responsable selon le principe de réutilisation des ressources matérielles. Pour retourner votre appareil usagé, veuillez utiliser les systèmes de collecte et de reprise ou contacter le détaillant qui vous a vendu le produit. Celui-ci peut reprendre le produit afin de le faire recycler d'une façon qui respecte l'environnement.

# CARACTÉRISTIQUES



Économisez de l'énergie en maximisant la performance des systèmes chauffant et refroidissant. Quand vous utilisez un ventilateur Vornado, vous pouvez régler votre thermostat à une température plus haute en été ou plus basse en hiver.

## COMMANDES

530  
BOUTON DE  
COMMANDE

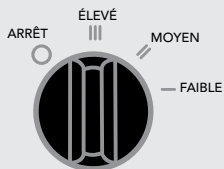

630  
BOUTON DE  
COMMANDE

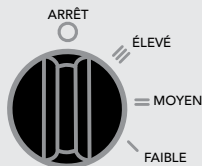

## JET D'AIR ORIENTABLE

Dirigez le jet  
tourbillonnaire  
où vous le  
désirez.



## CONCEPTION À L'ÉPREUVE DES PETITS DOIGTS

Résiste aux doigts curieux.

## GRILLE AMOVIBLE

Facilite le nettoyage.

## ENTRÉES D'AIR

Entrées d'air à conception  
exclusive et moteur  
puissant qui déplace  
beaucoup d'air.

## VITESSES MULTIPLES

Un réglage de vitesse pour  
chaque niveau de confort.

## PATTES EN SILICON

Les pattes ne laissent  
aucune marque et  
améliorent la stabilité.

# NETTOYAGE

RETRAIT DE LA GRILLE *Vous aurez besoin d'un tournevis, 530 uniquement.* 

**AVERTISSEMENT :** Afin de réduire le risque de décharge électrique et de blessures, débranchez le ventilateur avant d'enlever la grille.

1. Retirez la vis (dans le cas du modèle 530 uniquement).
2. Appuyez sur les attaches de retenue de la grille (A) en plaçant vos pouces contre la surface extérieure des attaches et en appuyant vers le bas en direction du moteur, tout en mettant une légère pression vers l'avant. Normalement, la grille peut être ôtée après avoir libéré une seule attache. S'il n'est pas possible de retirer la grille, répétez le même processus sur les autres clips.

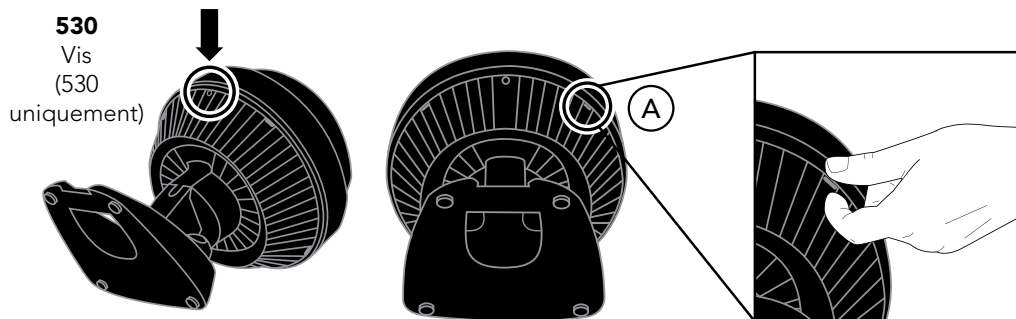

 **Tip** Un tournevis à tête plate peut aussi être utilisé si les attaches seraient retirer.

3. Remplacez en alignant les attaches avec les trous et en réenclenchant fermement la grille en place. Remettez la vis en place (dans le cas du modèle 530 uniquement).

**630**  
(Tournevis  
conseillé)

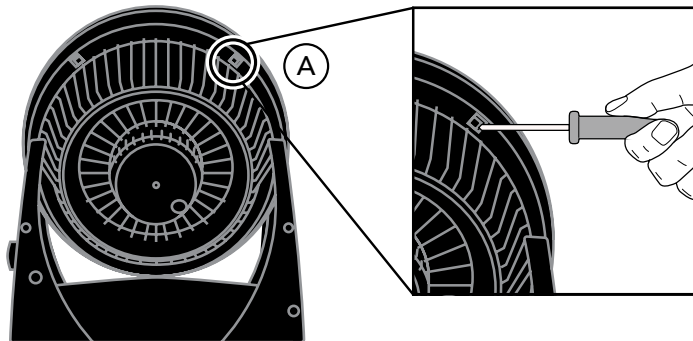

# NETTOYAGE

## RETRAIT DE LA PALE

**AVERTISSEMENT :** Afin de réduire le risque de décharge électrique et de blessures, débranchez le ventilateur avant d'enlever la pale.

1. Tirez la pale pour l'enlever de l'arbre.
2. Essuyez la pale à l'aide d'un chiffon humide. Si le ventilateur est utilisé dans un lieu gras, comme une cuisine, il pourrait être nécessaire d'utiliser un savon doux ou un nettoyant domestique. N'utilisez pas de solvants.
3. Pour remettre la pale, assurez-vous que le côté plat de l'arbre est directement aligné sur le côté plat correspondant de l'emboîtement de la pale. Poussez la pale pour l'enfoncer complètement sur l'arbre. **N'utilisez pas un marteau, car il pourrait endommager les pièces.**

**Remarque :** Le moteur est lubrifié en permanence; il n'est donc pas nécessaire de le graisser.

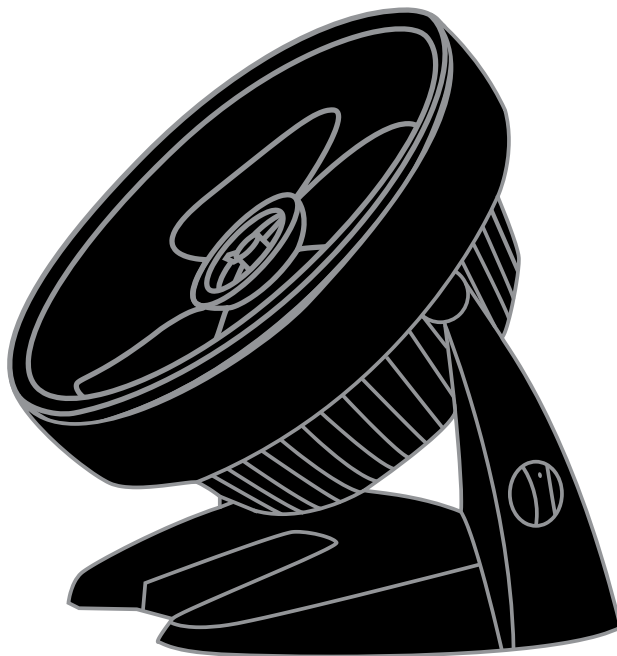

# DÉPANNAGE

## PROBLÈME

## CAUSE POSSIBLE ET SOLUTION

L'appareil ne se met pas sous tension.

L'appareil n'est pas branché. Branchez le cordon d'alimentation dans une prise électrique.

Assurez-vous d'avoir sélectionné un réglage de vitesse.

Le fusible de la fiche électrique a sauté. Remplacez le fusible (voir INSTRUCTIONS DE RÉPARATION À L'INTENTION DE L'UTILISATEUR à la page 26).

L'appareil est endommagé ou il doit être réparé. Cessez d'utiliser l'appareil et débranchez-le. Contactez le service à la clientèle pour obtenir de l'aide.

La prise est usée ou endommagée. Essayez d'utiliser une autre prise ou contactez un électricien compétent.

La circulation d'air est faible ou lente.

L'appareil a été réglé à vitesse faible. Utilisez une vitesse plus élevée.

La circulation d'air est entravée. Enlevez ce qui entrave la circulation d'air.

Dirigez la circulation d'air vers l'utilisateur.

Le DDFT a été déclenché.

Dans certaines conditions, il est possible qu'un DDFT (disjoncteur de fuite de terre) avec touche de réinitialisation soit déclenché quand l'utilisateur change la vitesse d'un ventilateur Vornado. Dans ce cas, branchez l'appareil dans une prise non reliée à un DDFT. Le problème peut aussi indiquer que la prise reliée au DDFT est faible ou défectueuse. Contactez un électricien compétent pour faire vérifier la prise reliée au DDFT.



# GARANTIE

Nous espérons que ce produit est parfait. Si vous n'êtes pas satisfait avec ce produit, faites-nous savoir.

Nous Sommes Là Pour Aider  
800.234.0604  
vornado.com  
help@vornado.com

Vornado Air SARL (« Vornado ») garantit au consommateur initial ou à l'acheteur initial que ce ventilateur pour toute la pièce de Vornado® (le « produit ») ne comporte aucun vice de matériau ou de fabrication pour une période de cinq (5) ans à compter de la date d'achat. Si un tel vice était décelé durant la période de garantie, Vornado, à sa discrétion, réparera ou remplacera le produit sans frais.

#### Pour bénéficier du service de garantie ou de réparation :

Composez le 1 800 234-0604 ou envoyez un courriel à [help@vornado.com](mailto:help@vornado.com) pour obtenir un formulaire d'autorisation de retour (« AR »). Veuillez indiquer ou avoir sous la main le numéro de modèle de votre produit et son numéro de série, ainsi que vos nom, adresse, ville, province ou État, code postal et numéro de téléphone quand vous contactez Vornado au sujet du service de garantie.

#### Après avoir reçu le formulaire d'AR, expédiez le produit à :

Vornado Air LLC, Attn: Warranty & Repair, 415 East 13th Street, Andover, KS 67002, USA. Pour plus de commodité, veuillez avoir le numéro de modèle et le numéro de série sous la main quand vous contactez Vornado au sujet des réparations. Pour garantir une manutention adéquate, le numéro d'AR doit être clairement indiqué sur le colis. Un colis où ne figure pas clairement le numéro d'AR peut être refusé au quai de déchargement. Veuillez prévoir 1 à 2 semaines pour la réparation et le retour de votre produit après réception du produit.

Pour les réparations non couvertes par la garantie ou demandées après la période de garantie, des frais s'appliqueront pour couvrir le coût des matériaux, de la main-d'œuvre, de la manutention et de l'expédition.

Cette garantie ne s'applique pas aux vices qui résultent d'une utilisation abusive du produit, de sa modification, d'une manutention inadéquate, d'un entretien inadéquat, d'un usage commercial du produit, de la réparation du produit ou de sa maintenance si elles n'ont pas été effectuées par Vornado, ni des dommages survenus lors de la livraison ou causés par des catastrophes naturelles.

Toutes les garanties seront annulées si le produit Vornado est utilisé de façon inadéquate, ce qui comprend l'utilisation d'un dispositif externe qui modifie ou convertit la tension ou la fréquence du courant électrique, ou si ce produit est expédié dans un pays où il n'est pas destiné à être utilisé. Il n'est pas recommandé d'effectuer des modifications non autorisées du produit, de faire réparer le produit dans un centre de réparation non autorisé ou d'utiliser des pièces de rechange non approuvées, sinon toute incidence sur le produit ne sera pas couverte par les garanties du produit ni par les services de soutien. La garantie du produit sera considérée comme valide seulement pour les modèles utilisés dans le pays où ils sont destinés à être utilisés. LES RÉPARATIONS ET LES REMPLACEMENTS PRÉVUS EN VERTU DE LA GARANTIE CONSTITUENT LE SEUL RECOURS DU CONSOMMATEUR. VORNADO NE PEUT ÊTRE TENUE RESPONSABLE DES DOMMAGES ACCESSOIRES OU INDIRECTS DÉCOULANT DE LA VIOLATION DE TOUTE GARANTIE EXPRESSE OU IMPLICITE DE CE PRODUIT. SAUF DANS LA MESURE INTERDITE PAR LES LOIS APPLICABLES, TOUTE GARANTIE IMPLICITE DE QUALITÉ MARCHANDE OU D'APTITUDE À UN USAGE PARTICULIER RELATIVE À CE PRODUIT EST LIMITÉE À LA DURÉE DE CETTE GARANTIE. Certaines provinces et certains États ne permettent pas l'exclusion ou la limitation des dommages accessoires ou indirects, ou permettent la limitation de la durée d'une garantie implicite : dans ce cas, les clauses de limitation ou d'exclusion décrites ci-dessus peuvent ne pas s'appliquer à votre situation. Cette garantie vous octroie des droits légaux spécifiques. Vous pouvez également bénéficier de droits additionnels, selon la province ou l'État où vous résidez. Le fabricant n'assume aucune responsabilité quant aux dommages survenant à la suite du non-respect de ces instructions ou d'une utilisation inadéquate du produit. Ces actions entraîneront l'annulation de la garantie du produit.

Tous les noms d'entreprise et de produit sont des marques de commerce de leurs propriétaires respectifs. © Tous droits réservés. La totalité des renseignements techniques, des données et des instructions d'installation, de branchement et de fonctionnement du présent guide d'utilisation sont conformes aux informations les plus récentes au moment de l'impression. Le contenu du présent guide d'utilisation peut différer légèrement du produit réel. Consultez tout autre document joint en annexe.



Conception, mise au point et soutien technique effectués à É.U.

© 2017 Vornado Air LLC Andover, KS 67002 É.U. Brevet en instance. Spécifications sujettes à modification sans préavis. Vornado ® est une marque détenue par Vornado Air LLC.



Vornado Air, LLC  
415 East 13th Street, Andover, Kansas 67002  
800.234.0604 | [vornado.com](http://vornado.com)